

Inbouwhandleiding Universele draaischakelaar

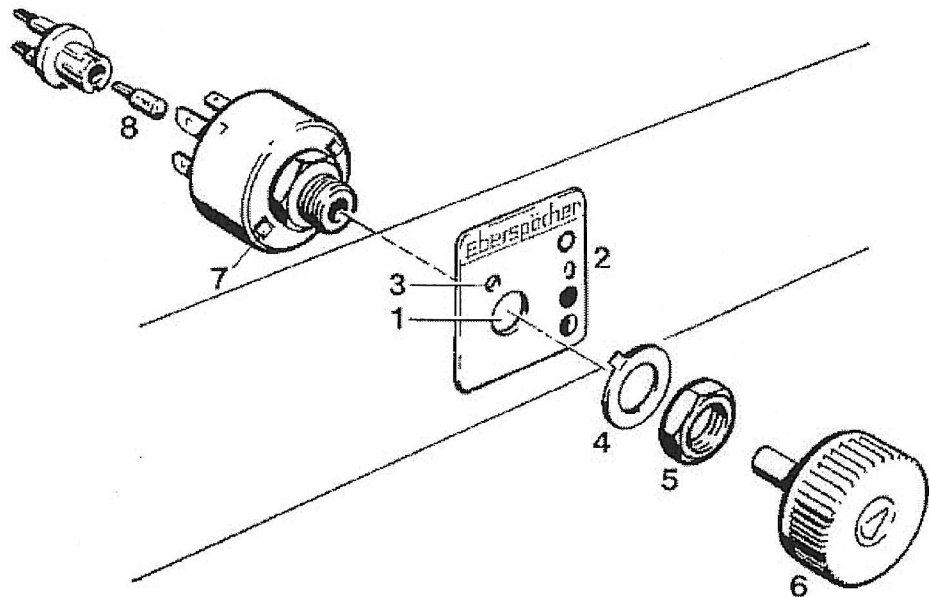

Eberspächer

Montagehandleiding:



- 1: Gat boren van \varnothing 16 mm (1)
- 2: Juiste sticker opplakken (2), afhankelijk van verwarmingstype
- 3: Arreteringsboring \varnothing 4,5 mm boren (3)
- 4: Draaiknop (6) uit de schakelaar trekken
- 5: Als de half-stand gebruikt moet worden de nokjes (7) met een kleine schroevendraaier uit de behuizing verwijderen
- 6: Lampje (8), welke apart besteld moet worden, 12 Volt of 24 Volt in de houder steken
- 7: Schakelaar monteren met borgring (4) en moer (5)
- 8: Draaiknop (6) er weer insteken

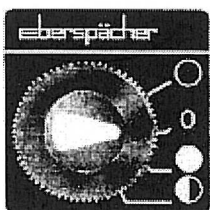

- Ventileren
- Uit
- Verwarmen vol
- ◐ Verwarmen half

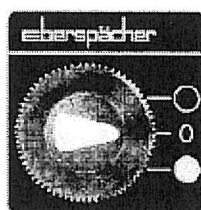

- Ventileren
- Uit
- Verwarmen

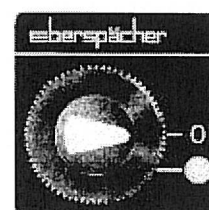

- Uit
- Verwarmen

UNIVERSELE DRAAISCHAKELAAR (4161360).

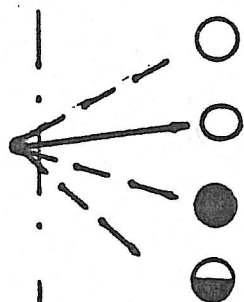

	S 1	S 2
Ventileren	2-3	open
Uit	open	1-5
Verwarmen (vol)	2-4	1-5
Verwarmen (half)	2-4	1-6

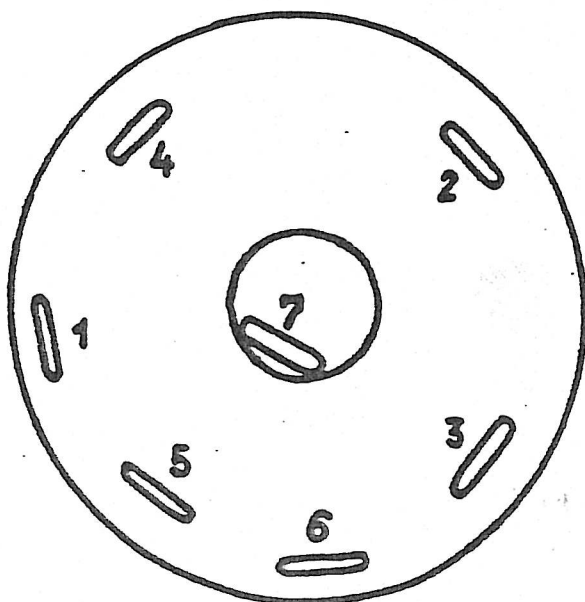
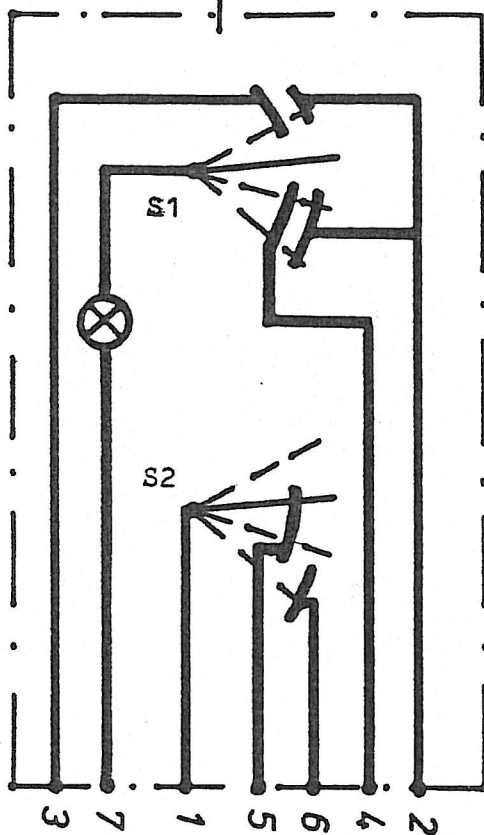

Montage controlelampje:

Lamphouder achter uit schakelaar nemen en controlelampje in houder drukken. Houder met lampje terugplaatsen in schakelaar.

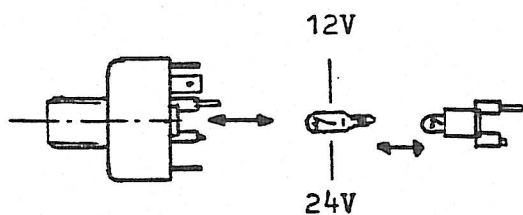

Extra stand voor verwarmingen met halve-stand.

Bij de universele draaischakelaars is vanaf de fabriek De halve-stand geblokkeerd. Deze schakelaars kunnen zo direkt gebruikt worden bij verwarmingen zonder halve stand. Is bij verwarmingen met een halve stand de half-stand van de schakelaar gewenst, dan moeten de witte nokjes uit het schakelaarhuis verwijderd worden.

